

備考欄 [*1] ~ [*10] について

*1 時計機能

現在時刻を表示する機能が有る機種と無い機種があります。

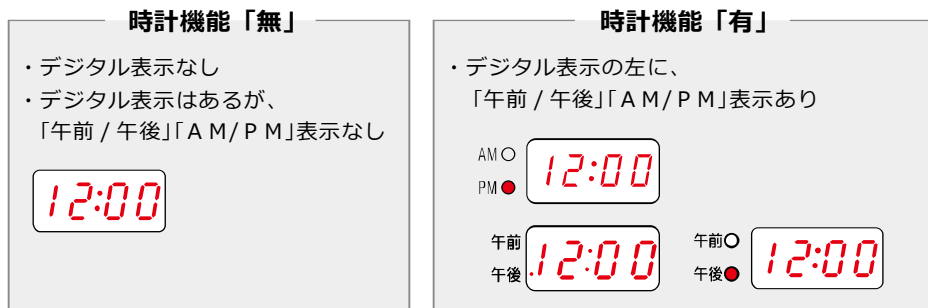

*2 時計表示方法

「12 時間表示」と「24 時間表示」があります。



*3 時間表示方法

「デジタル表示」と「LED表示」があります。

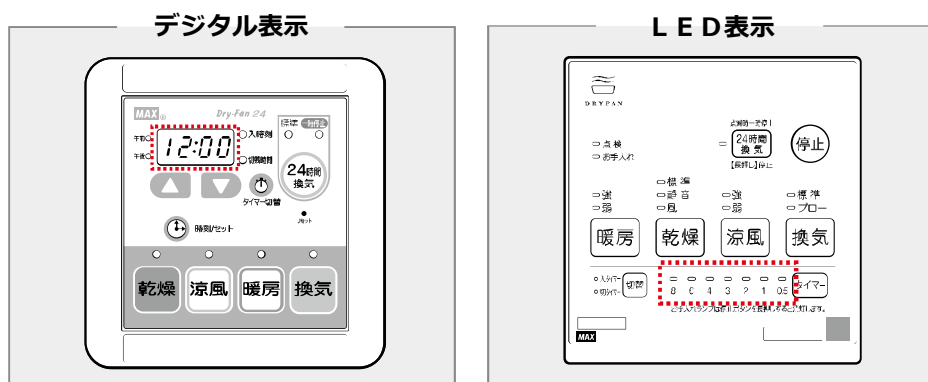

*4 タイマー機能

「入切」 予約運転と、運転時間の設定が可能です。
「切のみ」 運転時間の設定のみ可能です。

*5 コールドドラフト低減機能

入浴時の換気による寒さ（コールドドラフト）防止の為、浴室照明が点灯すると浴室からの換気を止める機能がありましたが、後継機では付属リモコンの操作で「浴室換気止」を選択し、一時的に浴室からの換気を止めます。
※浴室照明スイッチ入力端子台に接続されている配線は使用しないので絶縁処理をしてください。

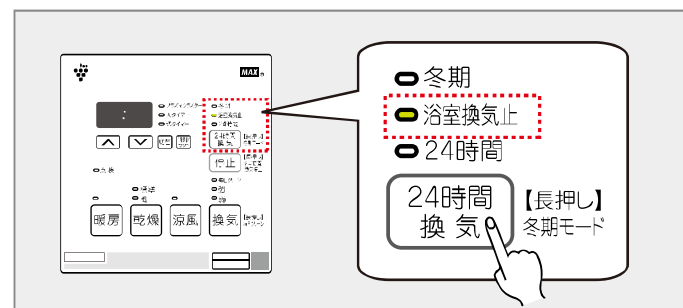

*6 N L リモコンキット

価格：各 ¥2,800（税込み ¥3,080）

対象機種	品番	商品名
BS-133HM	JD90432	NLリモコンキット20(3ツツタイプ)
BS-133HM-CX	JD90434	NLリモコンキット20(3ツツCX)
BS-132HM	JD90431	NLリモコンキット20(2ツツタイプ)
BS-132HM-CX	JD90433	NLリモコンキット20(2ツツCX)

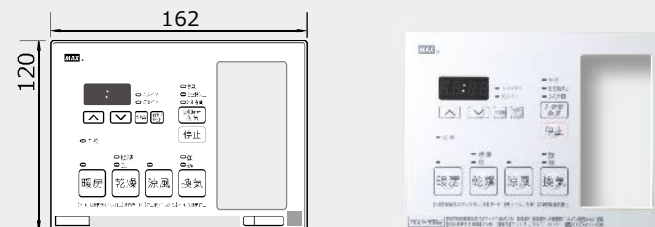

*7 外部連動端子

外部連動端子に接続している換気扇がある場合、外部換気扇は単独配線としてください。

※電源とスイッチが必要です。

BS-102HM、BS-103HM シリーズ

※本体側よりリレーを通して電源を供給します。

※本体 24 時間換気と連動してリレーを ON します。

変更前

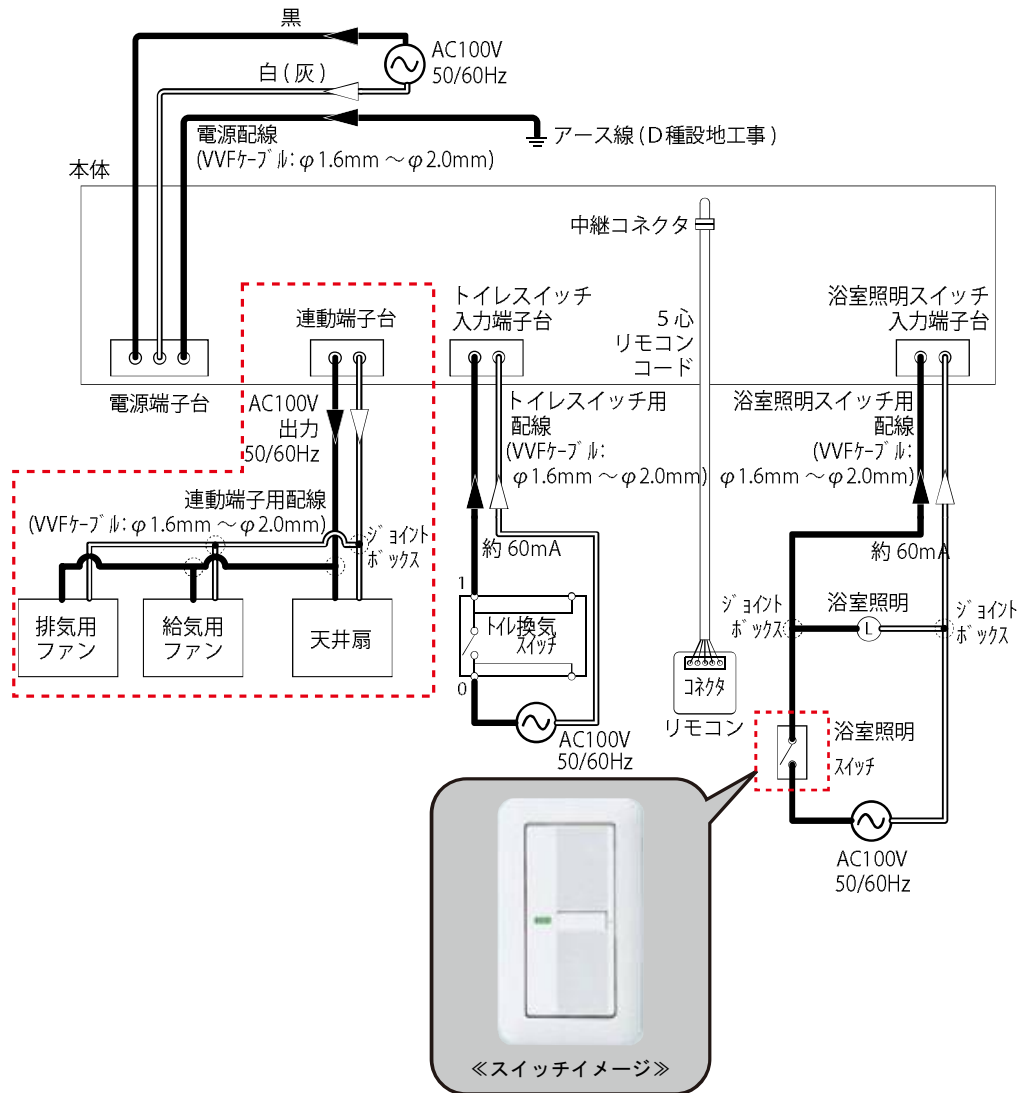

BS-132HM、BS-133HM シリーズ

※追加スイッチで ON します。

※下記配線図は追加スイッチによる配線の一例です。

変更後

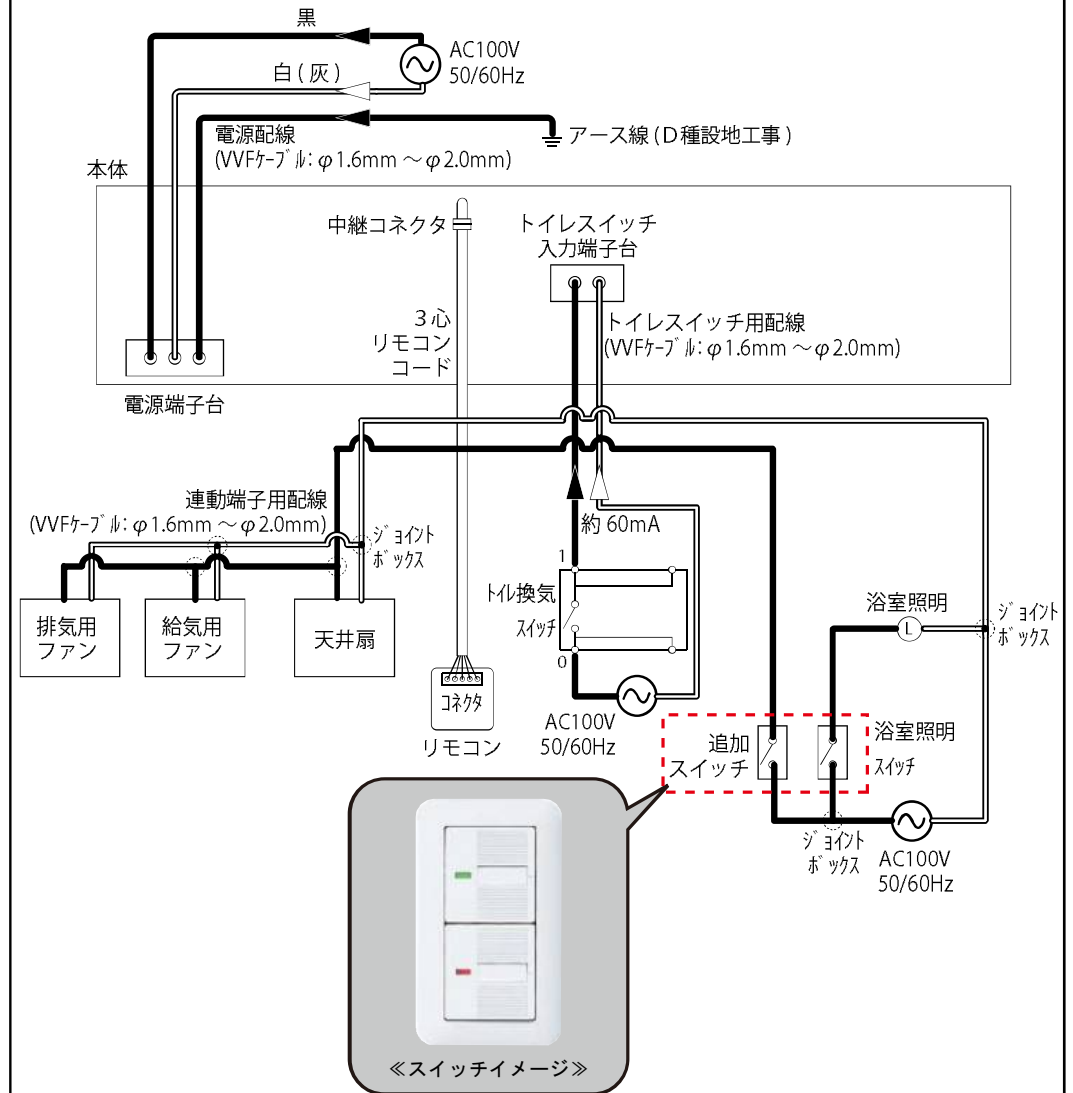

*8 副吸込グリル寸法

フロントパネル外形寸法 既設機：146×146mm、後継機：170×170mm

取付ネジピッチ 既設機：115×115mm、後継機：140×140mm

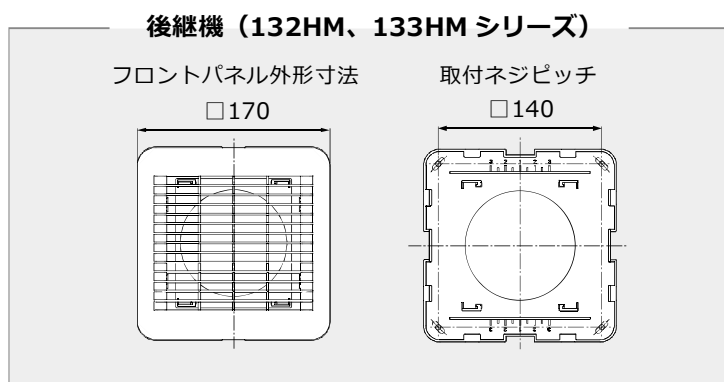
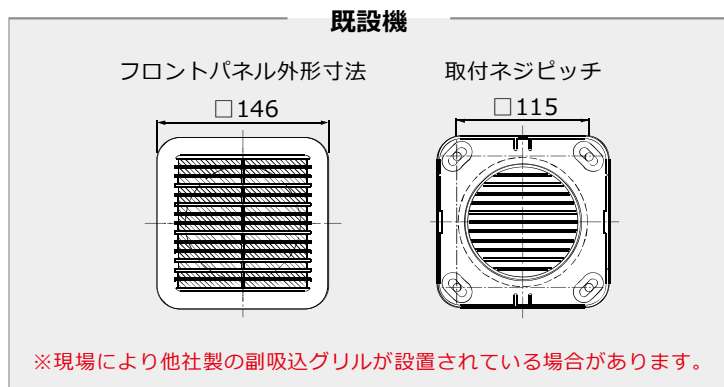

*9 ルーバー

ルーバーで吹出す風の向きを調整します。「電動ルーバー」と「固定ルーバー」があります。

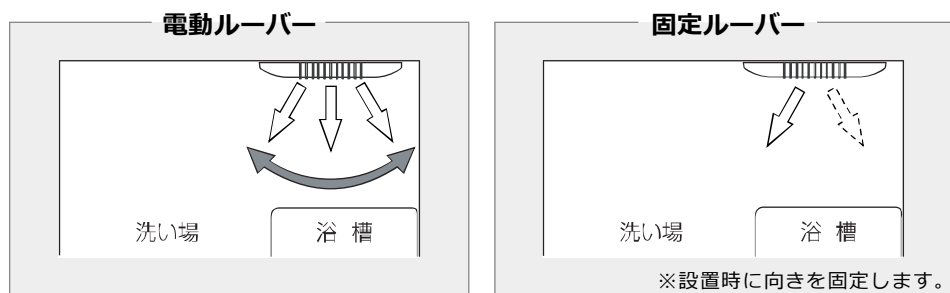

*10 タイマーコントローラ (メインコントローラ) から入 / 切スイッチへの配線変更

