

マックス 中間取付ダクトファン VF-H75CW1 VF-H120CW1



取扱説明書

このたびはマックス中間取付ダクトファンをお買い求めいただき、誠にありがとうございます。正しく安全にご使用いただくために、この『取扱説明書』をよくお読みください。





- お読みになった後は、お使いになる方がいつでも見られるところに大切に保管してください。





安全上のご注意 必ずお守りください





- この取扱説明書には、安全に正しくご使用いただくために守っていただきたい事項が **△警告**、**△注意**と区分され表示されています。表示内容をよくご理解いただき、本文をお読みください。

 警告	取扱を誤った場合、使用者が死亡または重傷を負う可能性が想定される場合。
 注意	取扱を誤った場合、使用者が傷害を負う危険が想定される場合および物的傷害のみの発生が想定される場合。

- お守りいただく内容の種類を、次の図記号で区分し説明しています。

 禁止	 指示に従い必ず行う	 分解禁止	 接触禁止	 アース線接続
--	---	--	--	---

 警告	
	<ul style="list-style-type: none"> ● 交流100V以外では使用しないでください。（火災の恐れがあります） ● 本体各部に水をかけないでください。（感電、漏電の原因になることがあります）
	<ul style="list-style-type: none"> ● 分解、修理は弊社技術者以外には行わないでください。（火災や感電、けがの原因になります）
	<ul style="list-style-type: none"> ● お手入れの際は、分電盤のブレーカーを切ってください。（感電やけがををする恐れがあります）
	<ul style="list-style-type: none"> ● アースが確実に取付けられているか確認してください。（故障や漏電時、感電することがあります）

 注意	
	<ul style="list-style-type: none"> ● 高温となる場所や直接炎があたったり、油煙・有機溶剤のある場所には使用しないでください。（火災の恐れがあります） ● 本体に異常な振動が発生した場合は使用しないでください。（本体・部品の落下によりけがををする恐れがあります）
	<ul style="list-style-type: none"> ● 運転中は危険ですから、ファンの中に指や物を入れないでください。（けがの恐れがあります）
	<ul style="list-style-type: none"> ● お手入れの際は必ず手袋を着用してください。（けがの恐れがあります）

お願い

- 高温（50℃以上）になるところに取付けられていないか確認してください。（製品の変形やモーターの寿命を早めます）
- 浴室等湿気の多いところでは排気グリルから結露水が滴下する場合がありますが、製品の異常ではありません。（結露水の滴下が気にならない位置に排気グリルが取付けてあるか確認してください）
- 点検口があるか確認してください。（保守点検に必要です）

各部の名称

VF-H75CW1

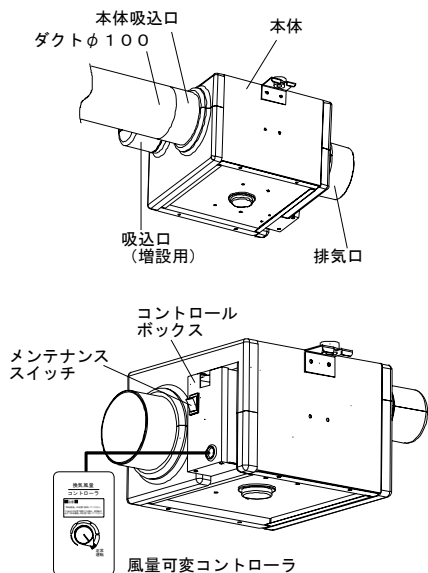

VF-H120CW1

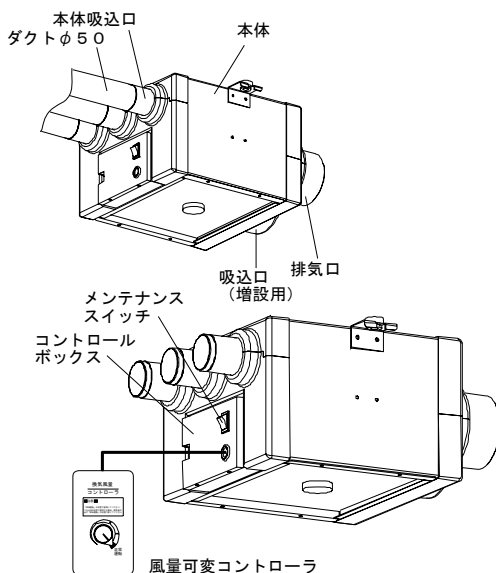

使用方法

運転操作

[運転確認]

- 排気グリルより空気が吸込まれているか確認してください。



注意

空気が吸込まれていない場合、分電盤のブレーカー又は、本体のメンテナンススイッチが『切』になっていないか確認してください。

(『切』になっている場合は、『入』にしてください)

[メンテナンススイッチ]

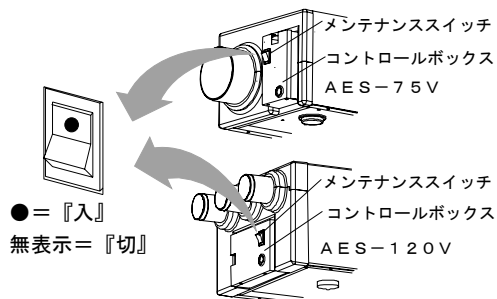

注意

24時間運転が基本となりますので、メンテナンススイッチは切らないでください。
(換気量不足により、汚染空気が停滞する恐れがあります)

[換気量調節]

- 風量可変ツマミをまわすと、風量調節ができます。

風量可変コントローラ

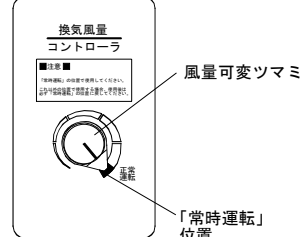

注意

一時的に「常時運転」以外で運転した場合は、必ず「常時運転」位置に戻して使用してください。

(換気量不足により、汚染空気が停滞する恐れがあります)

日常のお手入れ・注意事項

■日常のお手入れをする時には、次のことを必ず守ってください。

- 排気グリルや給気グリルにほこりが付着すると風量低下や異常音発生の原因になりますので3ヶ月に1度を目安に清掃を実施してください。

風量可変コントローラのお手入れ

1) 風量コントローラの汚れは中性洗剤を浸した布で拭取ります。

お願い

- お手入れの際は、ベンジン、アルコール、シンナー等の揮発性の溶剤は使用しないでください。(変質・変色の原因になります)

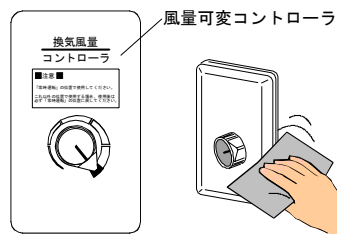

注意

- 風量可変コントローラを強く押ししたり、無理に回さないでください。(破損や故障の原因になります)

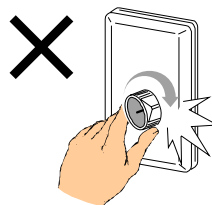

故障・異常の見分け方と処置方法

■故障・異常が生じた場合は、右表を参考にして点検、処置してください。
処置しても直らない場合、おわかりにならない場合がありますら使用を中止してお買い求めになった建築業者様（又は販売店様）もしくは、当社支店・営業所にお問合せください。

現象	原因	処置方法
本体が運転しない	分電盤のブレーカーが切れている	分電盤のブレーカーを入れてください
	メンテナンススイッチが切れている	メンテナンススイッチをONにしてください

仕様

型番	V F - H 7 5 C W 1	V F - H 1 2 0 C W 1
電源 (V)	A C 1 0 0	
周波数 (Hz)	5 0 / 6 0	
消費電力 (W)	常時運転	
	13 (4.8)	31 (10)
有効換気風量 (m³/h)	75 (45)	110 (65)
騒音 (dB)	33	40
本体寸法 (mm)	W435 × D365 × H210	W475 × D400 × H225
本体質量 (Kg)	2.8	3.7

※有効換気風量は機外静圧が70Pa (VF-H75CW1)、156Pa (VF-H120CW1)時の測定値です。
また () 内の数値は最小風量時の値です。

※騒音は、社団法人日本電機工業会 (JEMA) の規格【JEM-1386】による常時運転時の測定値です。

保証書

品名	マックス中間取付ダクトファン	品番	VF-H75CW1/VF-H120CW1
----	----------------	----	----------------------

このたびは当社製品をお買い上げいただきましてありがとうございます。
この保証書はお客様の正常な使用状態において万一、機器本体が故障した場合には、本書の記載内容で無料修理を行うことを約束するものです。

〈無料修理規定〉

1. 取扱説明書、施工説明書に従った正常な使用状態で、下記保証期間中に故障した場合には、お買い上げの販売店、弊社または代行店が無料修理致します。
2. 保証期間内に故障し、無料修理を受ける場合は、お買い上げの販売店または、弊社にご依頼のうえ、本書をご提示ください。なお、離島および離島に準ずる遠隔地への出張修理を行った場合には、出張に要する実費を申し受けます。
3. ご転居の場合は、事前にお買い上げの販売店にご相談ください。
4. ご贈答品で、本保証書に記入してあるお買い上げの販売店に修理が依頼できない場合には、弊社にご相談ください。
5. 本書は日本国内においてのみ有効です。(This warranty is valid only in Japan.)
6. 本書は再発行致しませんので、紛失しないよう大切に保管してください。
7. 保証期間内でも次の場合には有料修理になります。
 - (イ) 使用上の誤りおよび不当な修理や改造による故障および損傷。
 - (ロ) お買い上げ後、取付場所の移動・落下などによる故障および損傷。
 - (ハ) 火災、塩害、地震、風水害、煤煙、腐食性などの有害ガス、ほこり、落雷、異常気象、ねずみ・鳥・くも・昆虫類の侵入およびその他の天災、地変による故障および損傷。
 - (ニ) 施工説明書および取扱説明書などに指示する方法以外の工事設計または取扱工事などが原因で生じた不具合、故障および損傷。
 - (ホ) 業務用の場所でご使用になられた場合。
 - (ヘ) 車両、船舶に備品として搭載された場合に生じた故障および損傷。
 - (ト) 樹脂仕上、錆など設計仕様の範囲内の感覚的な現象の場合。
 - (チ) 機器に表示してある電源、電圧以外の電源、電圧で使用された場合。
 - (リ) 本書の提示がない場合。
 - (ス) 本書にお買い上げの年月日、お客様名、販売店名の記入捺印のない場合、あるいは字句を書き替えられた場合。
 - (ル) 消耗部品の取替および保守などの費用。

お客様	お名前	☎
	ご住所 〒	

保証期間	お買い上げ 年 月 日から 1年間
------	-------------------

販売店	店名	☎
	住所 〒	

※この保証書は本書に明示した期間、条件のもとにおいて無料修理をお約束するものです。従って、この保証書によってお客様の法律上の権利を制限するものではありませんので、保証期間経過後の修理などについてご不明の場合は、お買い上げの販売店または弊社にお問い合わせください。

MAX マックス株式会社
住環境機器営業部

〒103-8052 東京都中央区日本橋箱崎町6-6
TEL03-3669-8112 (代) FAX03-3669-8135